



DOC022.97.90256

sensION™ +MM110

操作手册

2010年7月，第一版

CONTACT

中文

FRANÇAIS

PORTUGUÊS

ESPAÑOL

ENGLISH

目录

1. 技术参数	3
2. 基本信息	4
2.1 安全信息	4
2.1.1. 使用危险信息.....	4
2.1.2. 防护性标签	4
2.2 产品的基本信息.....	4
3. 安装	5
3.1 组成部件.....	5
3.1.1 设备的组成	5
3.1.2 附件	5
3.2 电池供电	6
3.2.1 插入电池	6
3.3 切断/连接电极.....	7
4. 启动	8
4.1 基本信息	8
4.2 用户接口和浏览	8
4.2.1 键盘和显示屏	8
5. 操作运行.....	9
5.1 测量	9
5.1.1 固定点测量	9
5.1.2 连续测量	9
5.2 更改温度单位	9
5.3 校准pH电极	10
5.3.1 准备工作	10
5.3.2 单点校准	10
5.3.3 两点校准和三点校准	11
5.4 校准氧化还原电位电极	12
5.4.1 准备工作	12
5.4.2 校准	12
5.5 重新调节温度	13
5.6 手动校准	14
5.6.1 准备工作	14
5.6.2 校准	14
5.7 显示校准数据	15
5.8 恢复出厂设置	16
5.9 禁用自动关机功能	16
5.10 显示屏背景灯照明	17
5.11 关闭仪器	17
6. 维护	18
6.1 清洗测量仪器和附件	18
6.2 存储仪器	18
6.3 更换电池	18
7. 错误信息	19
8. 附件和更换部件	20
9. 缓冲溶液	20
10. 保修	22
联系信息	22

1. 技术参数

技术参数如有变化，恕不提前通知

技术参数	
显示屏	液晶显示屏，背景灯照明，有图形显示。
键盘	膜 5个按键
量程	pH值 -2.00~19.99 mV ±1400 温度 -20.0~150.0°C (-4.0~302.0°F)
分辨率	pH 0.01 mV 1 温度 0.1°C (0.1°F)
测量误差 (±1位)	pH ≤0.01 mV ≤1 温度 ≤0.2°C (≤0.4°F)
再现性 (±1位)	pH ±0.01 mV ±1 温度 ±0.1°C (±0.1°F)
温度补偿	使用内置的Pt-1000温度传感器
校准标准	pH值: 2.00, 4.01, 7.00, 9.21, 10.01 (在25°C时) 理论校准 氧化还原电位: 220mV (在25°C时) 理论校准
输入阻抗	> 10 ¹² Ω。从高阻抗到低阻抗的切换是由电极连接器实现的
测量仪器的尺寸和环境条件	
操作温度	0~50°C (32~122°F)
存储温度	-15~65°C (5~149°F)
环境条件	相对湿度为80% (非冷凝)。
重量	300 g
尺寸	186 x 73 x 38 mm
其它的技术数据	
能源管理	休止5分钟后会自动关机。
防护等级	IP 67
电源 (电池)	三节1.5V AA电池。可使用500小时以上。
连接器	MP-5, 5点多针连接器
保修	
保修期	1年

2. 基本信息

由于我们会对产品做持续不断的改进，因此有时候仪器配发的操作指南中的内容会和本手册中的内容有些差异。

2.1 安全信息

在安装和使用本仪器之前，请仔细阅读这些信息。
注意所有危险性和警告性的描述。

2.1.1 使用危险信息



危险

表明的是是一种潜在的或紧急的危险状况，如果不能避免，将会导致人员死亡或严重的伤害。



警告

表明的是是一种潜在的或紧急的危险状况，如果不能避免，将会导致人员死亡或严重的伤害。



小心

表明的是是一种潜在的的危险状况，如果不能避免，将会导致轻微或中度的伤害。

重要提示 表示的是某种情况如果不能避免，将会导致仪器的损坏。重要信息需要特别强调。

备注 正文的一些补充信息。

2.1.2 防护型标签

请仔细阅读仪器上附着的所有标签和标牌。

	该符号涉及的是运行或安全信息的操作手册
	使用此符号标记的电气设备在 2005 年 8 月 12 日后，不能通过欧洲公共垃圾系统进行处理。为遵守欧洲地区和国家法规（欧盟指令 2002/98/EC），欧洲电气设备使用者现在必须将废弃或到期的设备送还制造商进行处理，使用者不必支付任何费用。 注：如果退回产品是为了进行再循环，请联系设备生产商或供应商，索取如何退回使用寿命到期的设备、生产商提供的电源附件以及所有辅助部件的说明，以便进行适当处理。

2.2 产品的基本信息

sensION™ +MM110 是一款便携式的 pH, mV 和温度测定仪。如需使用该仪器进行测定，您需要连接一个传感器。（图3，第7页）。

3. 安装



警告

坠落危险：测量是使用该仪器在现场直接完成的。为了防止坠落的危险，确保要遵守当地所有关于用绳子保护以及使用防护服和防护鞋的安全法规。

伤害危险：不要将测量仪器拴在身上。测量电极可能会意外引起滑落或移动，通过连接的电极线使操作人员陷入危险中。

3.1 sensION™ +MM110的组成部件

3.1.1 设备的组成

货号	仪器	电极	附件	电池	手册
LPV2600.97.0002	sensION™+ MM110	—	—	✓	✓
LPV2645.97.0002	sensION™+ MM110	LZW5045.97.0002	✓	✓	✓

3.1.2 附件

- 便携箱
- 缓冲溶液，135mL，pH 4.01，pH 7.00 和pH 9.21（在25°C时）。
校准管路pH 4.01，pH 7.00 和pH 9.21。
- 氧化还原标准溶液，135mL，220mV（在25°C时）。
220mV氧化还原标准校准的管路。
- KCl溶液，3M，50mL。
- 两个90mL的瓶子，供采样和电极清洗使用。



图1 仪器的组成部件

取出仪器之后，检查仪器的各个部分有没有被损坏。附着的清单上的所列出的所有部件都必须齐全。如果有丢失或破损的部件，请联系厂家或分销商。

2. 基本信息

3.2 电池供电

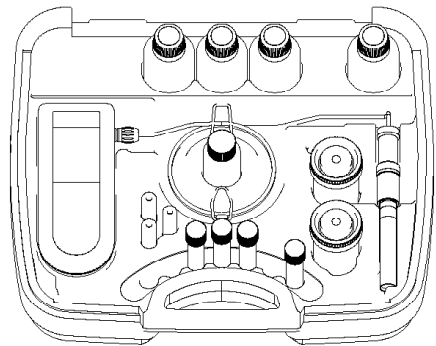

警告

着火或爆炸危险。本测量仪器只能使用AA碱性电池，并确保电池在电池室中的安装是正确的。不正确地电池插入方式会损坏仪器，并会导致火灾或爆炸事故发生。

测量仪器的正常运行需要三节电池（1.5V,AA）。

厂家提供的电池的使用寿命约为500小时。

重要提示：不要将不同型号的电池混在一起使用。

备注：如果测量仪器长期不用的话，要将电池取下来，防止在仪器内部发生泄漏。

3.2.1 插入电池

- 1、按下并拉动拉环，打开电池室的盖子。
- 2、插入厂家提供的电池（1.5V AA）。请注意电池室内的极性标识。
- 3、盖上电池室的盖子。

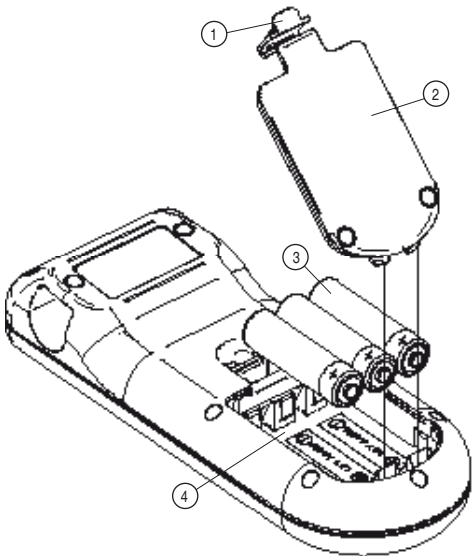

1	拉环
2	电池室盖子
3	电池
4	电池室

图2：插入电池

3. 安装

3.3 断开/连接传感器

sensION™+MM110组件是与仪器连接的传感器一起提供的。

断开传感器

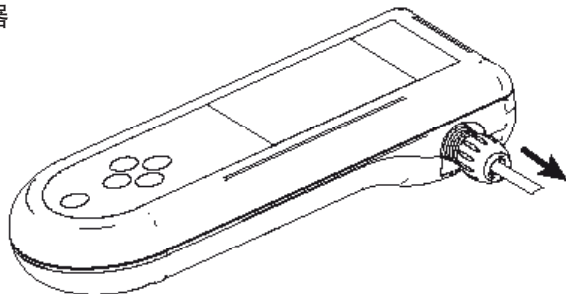

连接传感器



图3：将测量仪器与传感器断开/连接



重要提示：不要拧开连接器。

4. 启动

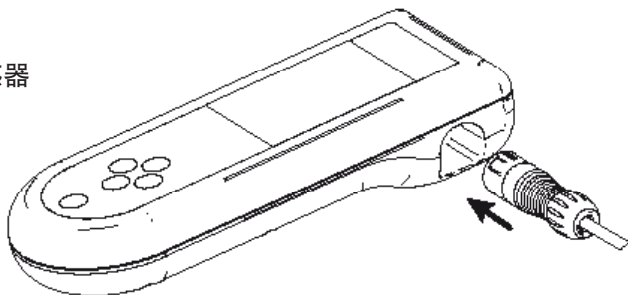
4.1 基本信息

重要提示：在启动之前，确保传感器已经连接到测量仪器上。

- 1、将传感器连接到测量仪器上（见第7页的图3）。
- 2、开启仪器。
- 3、执行校准（见第10-12页）。
- 4、进行测量（见第9页）。

备注：当仪器处于关闭状态时：
 -按下  键，仪器直接进入测量。
 -按下  键，仪器直接进入校准。

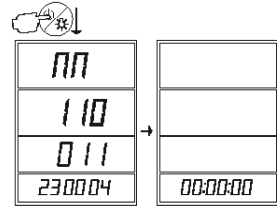

软件版本&仪器的 待机页面
 序列号

4.2 用户接口和浏览

4.2.1 键盘和显示屏

图4所示的是仪器的按键和显示屏。

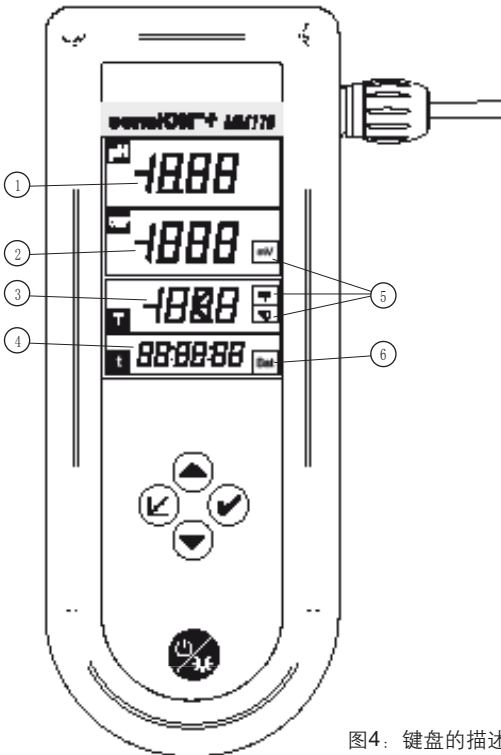

显示屏	
1	测得的pH值
2	测得的mV值
3	温度
4	测量时间（小时：分钟：秒钟）
5	测量单位
6	电池指示器
键盘	
	- 仪器开启/关闭 - 显示灯开启
	- 测量开始
	- 校准开始
	- 选择校准参数和校准标准
	- 选择温度单位

图4：键盘的描述

5. 操作运行

5.1 测量

备注：在读取第一个pH值之前，仪器一定要经过校准。

- 1、按下  按键打开仪器。
- 2、取下电极的保护装置。
- 3、用蒸馏水清洗电极。
- 4、拿住电极的顶部，在水样中均匀地晃动电极。

5.1.1 固定点测量

请按照下图操作。

在6秒钟内，当电极的信号变化已经小于0.01pH (0.5mV) 时，读数才会锁定在屏幕上。读数一旦稳定之后，屏幕会亮2秒钟。

5.1.2 连续测量

固定点测量开始以后，按下  按键两次。仪器的测量值会在屏幕上一直显示。开始了固定点测量的读数之后，连续的读数才会开始（见下图）。

如需中止连续读数，按下  按键。显示屏会亮2秒钟。

备注：如果测量仪器已经有5分钟没有使用的活，仪器会自动关机。

5.2 更改温度单位

仪器出厂后就可以直接测量温度了，单位为 $^{\circ}\text{C}$ 。请按照图解将测量单位改为 $^{\circ}\text{F}$ 。

固定点测量

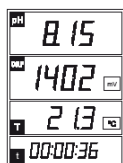
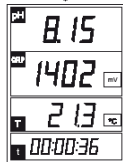
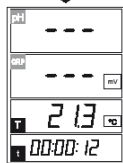
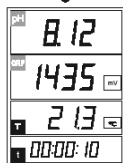
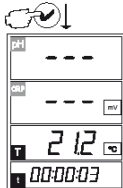
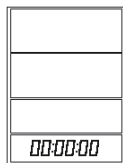

Stable measurement

连续测量

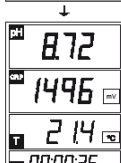
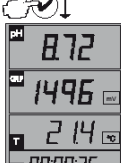
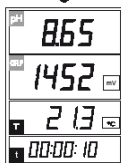
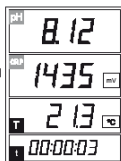

5. 操作运行

5.3 校准pH电极

重要提示：在仪器开机之前，请检查pH电极是否已经连接好。

在读取第一个pH数值之前，仪器一定要经过校准。
校准时可以执行单点校准、两点校准和三点校准。

5.3.1 准备工作

- 1、将缓冲溶液倒入测试管中（注意填充液位）。
- 2、拧下含有适用的电解液的保护装置，用大量的蒸馏水冲洗电极。
- 3、将电极拧到含有第一种缓冲溶液的测试管上。



图6 准备工作

5.3.2 单点校准

拿着传感器的手柄轻轻晃动。不要用手拿测试管，避免加热缓冲溶液。

请按照下一页的图解操作。

当被测pH的值与所使用的标准溶液的pH的值相近时，这种类型的校准是可以接受的。

单点校准只能修正电极的不对称电势。

备注：如果测量仪器已经有5分钟没有使用了的话，仪器会自动关机。

如果在校准期间出现异常，屏幕上将会出现错误信息（见19页）。



5. 操作运行

5.3.3 两点校准和三点校准

请按照下面的图解操作。

在使用第二种缓冲溶液和第三种缓冲溶液时，仪器将会重复针对第一种缓冲溶液所描述的过程。

拿着传感器的手柄轻轻晃动。不要用手拿测试管，避免加热缓冲溶液。

备注：如果测量仪器已经有5分钟没有使用了的话，仪器会自动关机。

如果在校准期间出现异常，屏幕上将会出现错误信息（见19页）。

当您切换缓冲溶液时，一定要用蒸馏水清洗电极。校准管中的缓冲溶液可用来执行4-5次校准。

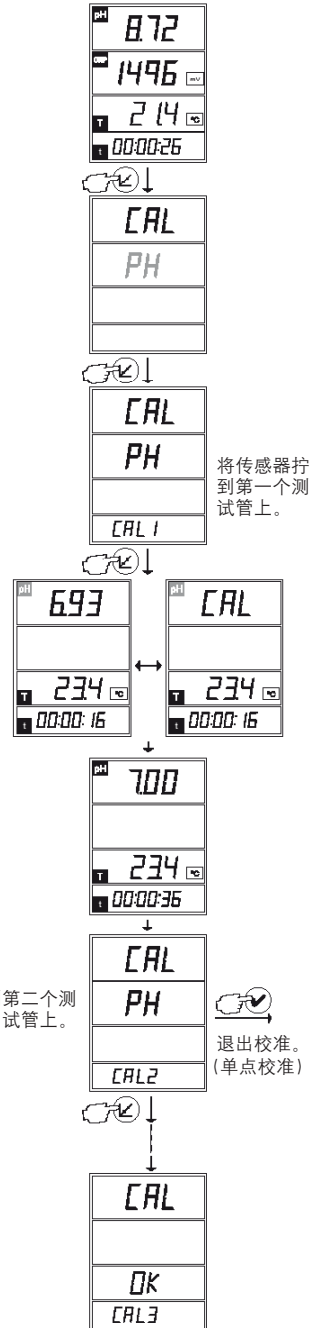

5. 操作运行

5.4 校准氧化还原电极

重要提示：开启仪器之前，请检查金属电极是否已经连接好。

金属电极不会出现电势的显著偏移，这也是金属电极不需要经常校准的原因。但是，电极在连续使用一段时间以后，由于金属表面发生变化或参比电极出现污染，也会出现一些电势偏移。

5.4.1 准备工作

- 1、将200mV标准溶液倒入测试管中（注意填充液位）。
- 2、拧下含有适用的电解液的保护装置，用大量的蒸馏水冲洗电极。
- 3、将电极拧到含有标准溶液的测试管上。



5.4.2 校准

拿着传感器的手柄轻轻晃动。不要用手拿测试管，避免加热标准溶液。
请按照下图操作。

备注：如果测量仪器已经有超过5分钟没有使用的话，仪器会自动关机。

如果在校准期间出现异常，屏幕上将会出现错误信息（见19页）。

在氧化还原电位校准期间，标准溶液的温度必须要手动输入（在这个过程中按下 \downarrow \uparrow 按键）。

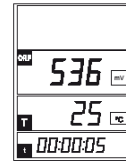

将电极拧到含有标准溶液的测试管上。

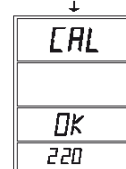
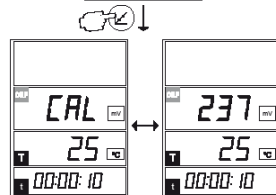

5. 操作运行

5.5 重新调节温度

在25°C和85°C (77°F和185°F) 时，仪器可以修正温度探头（内置在pH电极中）的偏差。
该功能也使得仪器可被用做精准的温度计。
请按照下列图解进行操作。

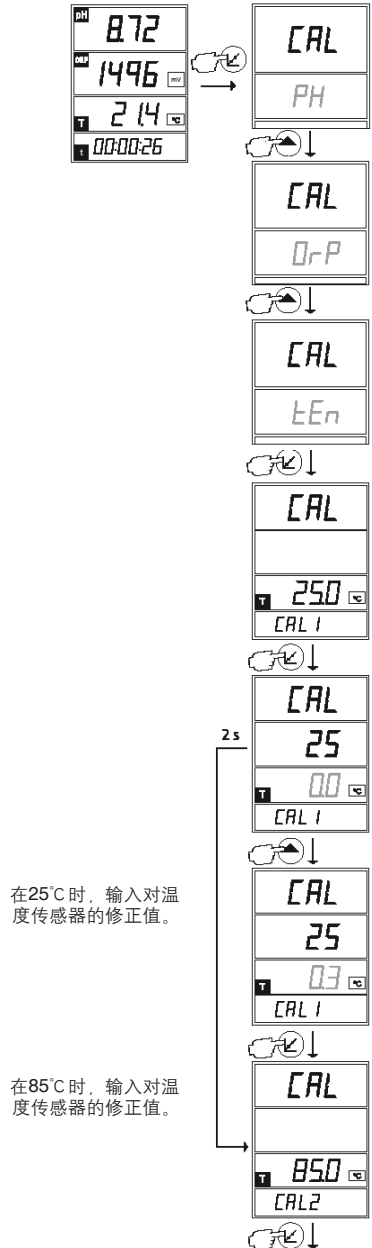

5. 操作运行

5.6 手动校准

重要提示：在开启仪器之前，一定要检查是否连接了pH电极。

在量程范围内，可手动将测得的pH值（或mV值）重新调节为任意值。

重新调节pH值时，仪器的行为就像是使用一种标准溶液校准过一样。



5.6.1 准备工作

- 1、拧开含有适合的电解液的保护装置。
- 2、用大量的蒸馏水冲洗电极。
- 3、将电极浸入到将要执行手动校准的溶液中。

备注：在开始手动校准之前，您一定要测量一下校准中所使用的标准溶液。

5.6.2 校准

拿着传感器的手柄轻轻地搅拌。
按照下面的图解操作。

- (1) 按下  键，然后按下  键。

备注：如果测量仪器已经有超过5分钟没有使用了的话，仪器会自动关机。

如果在校准期间出现异常，屏幕上将会出现错误信息（见19页）。

在开始手动校准之前，您一定要测量一下校准中所使用的标准溶液。

重要提示：如需在不保存数据的情况下退出校准状态，按下  键即可。

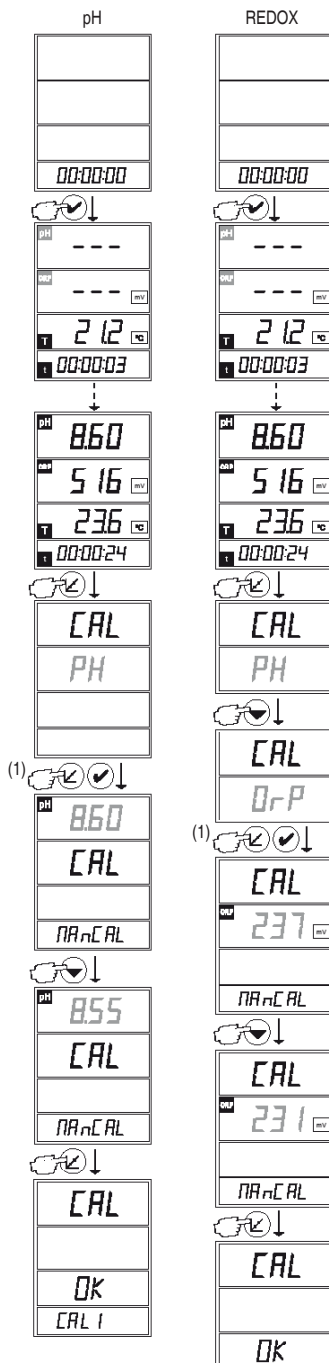

5. 操作运行

5.7 显示校准数据

校准完成后，可在屏幕上查看获得的数据。

备注：如果pH值是采用三点校准的形式进行校准的，所获得的两个斜率的数据将会显示出来。

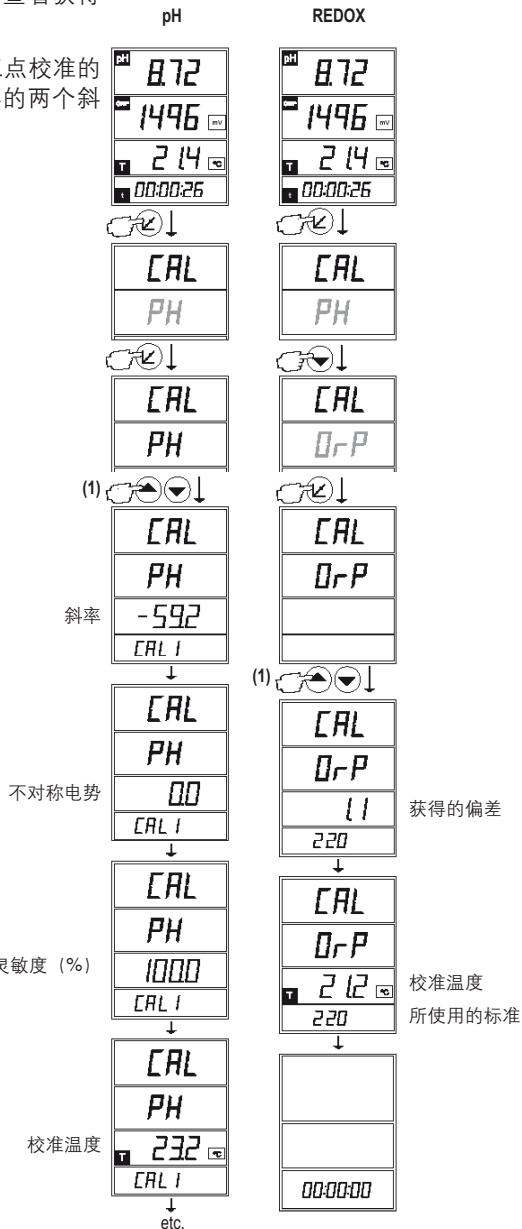

(1) 同时按下 键。

5. 操作运行

5.8 恢复出厂设置

当前的校准可以被擦除，恢复到出厂时的设置。

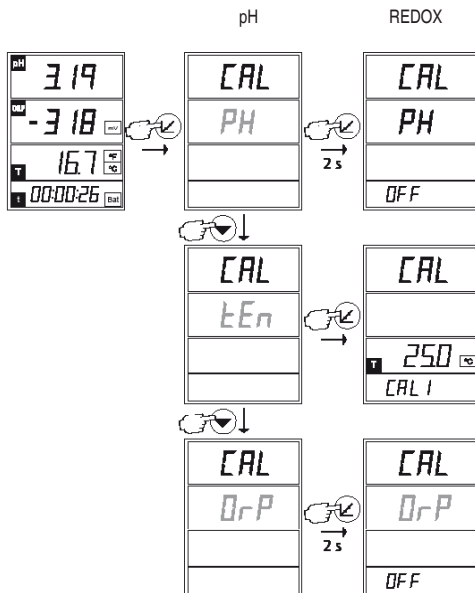

5.9 禁用自动关机功能

如果测量仪器已经超过5分钟没有使用的话，仪器可以自动关机。这种自动关机的功能可以禁用。

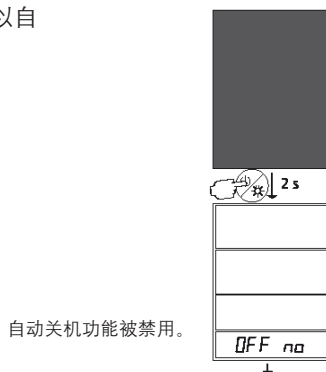

5. 操作运行

5.10 显示屏背景灯照明

无论是固定点测量还是连续测量，在每次测量结束的时候，屏幕都会自动亮2秒钟。用户也可以通过按下  键的方式随时点亮屏幕，这种背景灯照明的方式可以持续3秒钟。

更改背景灯照明的时间。

请按照下图进行操作

备注：只有采用手动背景灯照明的方式时，照明时间才可以修改。

完成了一次测量后，您不能更改自动背景灯照明时间（2秒钟）。

增加了显示屏的背景灯照明后，仪器的自主使用时间会减少（电池的使用时间）。

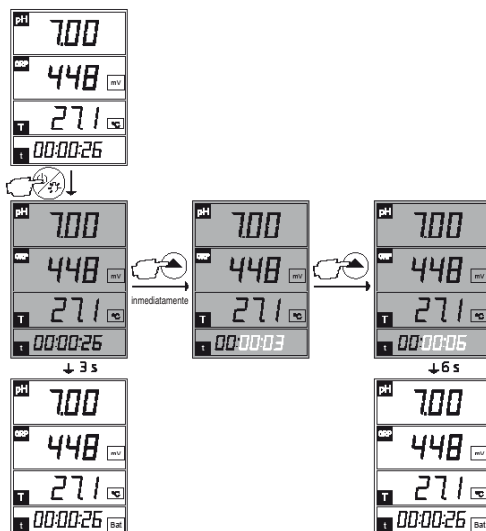

连续背景灯照明

在光线较暗的环境中，建议采用背景灯始终处于点亮状态的工作方式。

备注：显示屏的背景灯照明将会减少仪器的自主使用时间（电池的使用时间）。

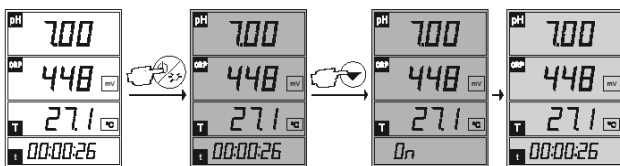

5.11 关闭仪器

请按照下图进行操作。

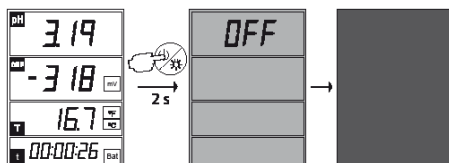

6. 维护



注意

接触化学试剂/生物制剂时，对皮肤或眼睛会有潜在的危险。
手册中本章节所描述的任务只能由合格的操作人员才能执行。

6.1 清洗测量仪器和附件

重要提示：不要使用诸如松节油、丙酮或类似的清洗剂来清洗仪器，包括显示屏和附件。

使用柔软的湿布来清洗机箱和附件。

也可以使用温和的皂液。使用软棉布小心地将清洗部件擦干。

6.2 存储仪器

当准备长时间存储仪器时，一定要取出电池，防止发生泄漏以及对测量仪器后续的损坏。

6.3 更换电池



警告

着火或爆炸的危险：测量仪器只能使用AA碱性电池，一定要保证电池在电池室内的正确安装。如果电池的安装不正确的话，可能会损坏仪器，并引起着火或爆炸等事故。

厂家提供的电池的有效使用寿命约为500小时。

- 1、按下  键关闭仪器。
- 2、断开传感器。
- 3、打开电池室的盖子（见第6页的图2）。
- 4、取出旧电池。
- 5、插入新电池（1.5V AA）。请注意电池室内的极性标识。

注意：不要将不同型号的电池混在一起使用。

- 6、盖上电池室的盖子。

7. 错误信息

显示内容	原因	采取的措施
	测量值超出量程范围 (pH值, mV和温度)	检查传感器
	电池电量低	更换电池
E1	在固定点测量或校准期间, 读数不稳定 100秒暂停	检查电极是否适当地浸没在水样中了
E2	pH电极的灵敏度超出量程 可接受的数值在70-105%之间	连接一个新电极
E3	不对称电势超出量程 可接受的数值在 $\pm 58\text{mV}$	连接一个新电极
E4	不能识别缓冲液	检查传感器 检查缓冲溶液
E5	相同的缓冲溶液	检查传感器 检查缓冲溶液
E6	校准溶液的温度不同	将校准溶液的温度调节成相同的温度

8. 附件和更换部件

代码	描述
LZW9990.99	便携箱
LZW9402.99	220mV标准溶液, 135mL
LZW9460.99	pH 4.01缓冲溶液, 135mL
LZW9461.97	pH 7.00缓冲溶液, 135mL
LZW9462.99	pH 9.21缓冲溶液, 135mL
LZW9509.99	电解液溶液, KCl 3M, 50mL
LZW9137.97	校准管pH 4.01, pH 7.00和pH 9.21
LZW9136.99	220mV氧化还原电位校准管
LZW5045.97.0002	供sensION+MM110使用的多传感器系统5045 (pH+氧化还原电位/mV+温度)

9. 缓冲溶液

在不同温度下的缓冲溶液的pH值见下面的表1。

表1：存储的pH值、氧化还原电位值和温度值

温度		pH					mV
°C	°F						
0	32	2.01	4.01	7.12	9.52	10.30	—
10	50	2.01	4.00	7.06	9.38	10.17	245
20	68	2.00	4.00	7.02	9.26	10.06	228
25	77	2.00	4.01	7.00	9.21	10.01	220
30	86	2.00	4.01	6.99	9.16	9.96	212
40	104	2.00	4.03	6.97	9.06	9.88	195
50	122	2.00	4.06	6.97	8.99	9.82	178
60	140	2.00	4.10	6.98	8.93	9.76	160
70	158	2.01	4.16	7.00	8.88	—	142
80	176	2.01	4.22	7.04	8.83	—	—
90	194	2.01	4.30	7.09	8.79	—	—

10. 有限保修

哈希公司对于原始购买者担保，其产品自发货日期之后的一年之内，不出现任何因材料或工艺导致问题，除非产品手册中另有说明。

在保修期内如发现产品缺陷，哈希公司同意视情况修理或更换缺陷产品，或返还除最初运输及相关手续费用以外的货款。

任何在保修期内维修或者更换的产品将只享有原产品剩余的保修期。

此产品保修不适用于消耗品，如化学试剂或灯、管路等消耗部件。

请联系哈希公司或您本地的经销商，以获取产品保修服务。

未经哈希公司许可，不接受产品的退货。

限制条件

产品保修不包括以下情况：

由于不可抗力、自然灾害、劳动力市场动荡、战争（宣战或未宣战）、恐怖主义、内战或者任何政府强制行为所造成的损坏

由于使用不当、疏忽、事故或者不当应用和安装所造成的损坏

未经哈希公司许可便自行维修或试图维修所造成的损坏

任何未遵照哈希公司说明使用的产品

将产品返回哈希公司的运费

使用加急或特快邮件寄送保修部件或产品的运费

哈希公司进行保修期内的现场维修所需的差旅费

此保修条例包含哈希公司为其产品提供的全部明示质保内容。任何暗示担保，包括但不限于对特定目的适销性与合适性的担保，均不在其列。

美国有些州不允许拒绝承担隐含的保修责任，如果您所在的州存在这种情况，则上述限制条款可能不适用于您。

此产品保修条例赋予您特定的权利，由于所在的州不同，您也可能享有其它权利。

此产品保修条例为保修条款的最终、完全和独有的声明，任何人无权代表哈希公司另外发布其它产品保修声明。

补救措施限制条款

上述维修、更换或退款等措施皆为违反本保修条例的唯一补救措施。基于严格的责任或任何其它法律条款，在任何情况下，哈希公司都不会承担因违反保修条款或疏忽而造成的所有偶然或必然的损失。

Contact Information

HACH Company World Headquarters

P.O. Box 389
Loveland, Colorado
80539-0389 U.S.A.
Tel (800) 227-HACH
(800) -227-4224
(U.S.A. only)
Fax (970) 669-2932
orders@hach.com
www.hach.com

Repair Service in Latin America, the Caribbean, the Far East, Indian Subcontinent, Africa, Europe, or the Middle East:

Hach Company World
Headquarters,
P.O. Box 389
Loveland, Colorado,
80539-0389 U.S.A.
Tel +001 (970) 669-3050
Fax +001 (970) 669-2932
intl@hach.com

HACH LANGE LTD

Unit 1, Chestnut Road
Western Industrial Estate
IRL-Dublin 12
Tel. +353(0)1 46 02 5 22
Fax +353(0)1 4 50 93 37
info@hach-lange.ie
www.hach-lange.ie

HACH LANGE FRANCE S.A.S.

8, mail Barthélémy Thimonnier
Lognes
F-77437 Marne-La-Vallée
cedex 2
Tél. +33 (0)8 20 20 14 14
Fax +33 (0)1 69 67 34 99
info@hach-lange.fr
www.hach-lange.fr

HACH LANGE APS

Åkandevvej 21
DK-2700 Brønshøj
Tel. +45 36 77 29 11
Fax +45 36 77 49 11
info@hach-lange.dk
www.hach-lange.dk

Repair Service in the United States:

HACH Company
Ames Service
100 Dayton Avenue
Ames, Iowa 50010
Tel (800) 227-4224
(U.S.A. only)
Fax (515) 232-3835

HACH LANGE GMBH

Willstätterstraße 11
D-40549 Düsseldorf
Tel. +49 (0)2 11 52 88-320
Fax +49 (0)2 11 52 88-210
info@hach-lange.de
www.hach-lange.de

HACH LANGE GMBH

Hütteldorferstr. 299/Top 6
A-1140 Wien
Tel. +43 (0)1 9 12 16 92
Fax +43 (0)1 9 12 16 92-99
info@hach-lange.at
www.hach-lange.at

HACH LANGE SA

Motstraat 54
B-2800 Mechelen
Tél. +32 (0)15 42 35 00
Fax +32 (0)15 41 61 20
info@hach-lange.be
www.hach-lange.be

HACH LANGE AB

Vinthundsvägen 159A
SE-128 62 Sköndal
Tel. +46 (0)8 7 98 05 00
Fax +46 (0)8 7 98 05 30
info@hach-lange.se
www.hach-lange.se

Repair Service in Canada:

Hach Sales & Service
Canada Ltd.
1313 Border Street, Unit 34
Winnipeg, Manitoba
R3H 0X4
Tel (800) 665-7635
(Canada only)
Tel (204) 632-5598
Fax (204) 694-5134
canada@hach.com

HACH LANGE LTD

Pacific Way
Salford
GB-Manchester, M50 1DL
Tel. +44 (0)161 872 14 87
Fax +44 (0)161 848 73 24
info@hach-lange.co.uk
www.hach-lange.co.uk

HACH LANGE

Rorschacherstrasse 30 a
CH-9424 Rheineck
Tel. +41(0)71 886 91 11
Fax +41(0)71 886 91 66
info@hach-lange.ch
www.hach-lange.ch

DR. LANGE NEDERLAND B.V.

Laan van Westroijen 2a
NL-4003 AZ Tiel
Tel. +31(0)344 63 11 30
Fax +31(0)344 63 11 50
info@hach-lange.nl
www.hach-lange.nl

HACH LANGE LDA

Av. do Forte n°8
Fracção M
P-2790-072 Camaxide
Tel. +351 214 253 420
Fax +351 214 253 429
info@hach-lange.pt
www.hach-lange.pt

Contact Information

HACH LANGE SP.ZO.O.

ul. Opolska 143 a
PL-52-013 Wrocław
Tel. +48 (0)71 342 10-83
Fax +48 (0)71 342 10-79
info@hach-lange.pl
www.hach-lange.pl

HACH LANGE KFT.

Vöröskereszt utca. 8-10.
H-1222 Budapest XXII. ker.
Tel. +36 (06)1 225 7783
Fax +36 (06)1 225 7784
info@hach-lange.hu
www.hach-lange.hu

HACH LANGE SU ANALİZ SİSTEMLERİ LTD.ŞTİ.

Hilal Mah. 75. Sokak
Arman Plaza No: 9/A
TR-06550 Çankaya/ANKARA
Tel. +90 (0)312 440 98 98
Fax +90 (0)312 442 11 01
bilgi@hach-lange.com.tr
www.hach-lange.com.tr

HACH LANGE E.P.E.

27, Avlidos str
GR-115 27 Athens
Tel. +30 210 7777038
Fax +30 210 7777976
info@hach-lange.gr
www.hach-lange.gr

HACH LANGE S.R.O.

Lešanská 2a/1176
CZ-141 00 Praha 4
Tel. +420 272 12 45 45
Fax +420 272 12 45 46
info@hach-lange.cz
www.hach-lange.cz

HACH LANGE S.R.L.

Str. Căminului nr. 3
Sector 2
RO-021741 București
Tel. +40 (0) 21 205 30 03
Fax +40 (0) 21 205 30 17
info@hach-lange.ro
www.hach-lange.ro

HACH LANGE D.O.O.

Fajfarjeva 15
SI-1230 Domžale
Tel. +386 (0)59 051 000
Fax +386 (0)59 051 010
info@hach-lange.si
www.hach-lange.si

HACH LANGE D.O.O.

Ivana Severa bb
42 000 Varaždin
Tel. +385 (0) 42 305 086
Fax +385 (0) 42 305 087
info@hach-lange.hr
www.hach-lange.hr

HACH LANGE S.R.O.

Roľnícka 21
SK-831 07 Bratislava –
Vajnory
Tel. +421 (0)2 4820 9091
Fax +421 (0)2 4820 9093
info@hach-lange.sk
www.hach-lange.sk

HACH LANGE

8, Kr. Sarafov str.
BG-1164 Sofia
Tel. +359 (0)2 963 44 54
Fax +359 (0)2 866 15 26
info@hach-lange.bg
www.hach-lange.bg

HACH LANGE E.Π.Ε.

Αυλίδος 27
GR-115 27 Αθήνα
Τηλ. +30 210 7777038
Fax +30 210 7777976
info@hach-lange.gr
www.hach-lange.gr

HACH LANGE MAROC SARLAU

Villa 14 – Rue 2 Casa Plaisance
Quartier Racine Extension
MA-Casablanca 20000
Tél. +212 (0)522 97 95 75
Fax +212 (0)522 36 89 34
info-maroc@hach-lange.com
www.hach-lange.ma

